

Farbfernsehchassis 714

TELEFUNKEN 714

<http://www.schematy-tv.prv.pl>

Bild-ZF-Vorverstärker

gestrichelte Bauelemente entfallen bei AFC
mit * gekennzeichnete Bauelemente und
Werte in () nur bei AFC

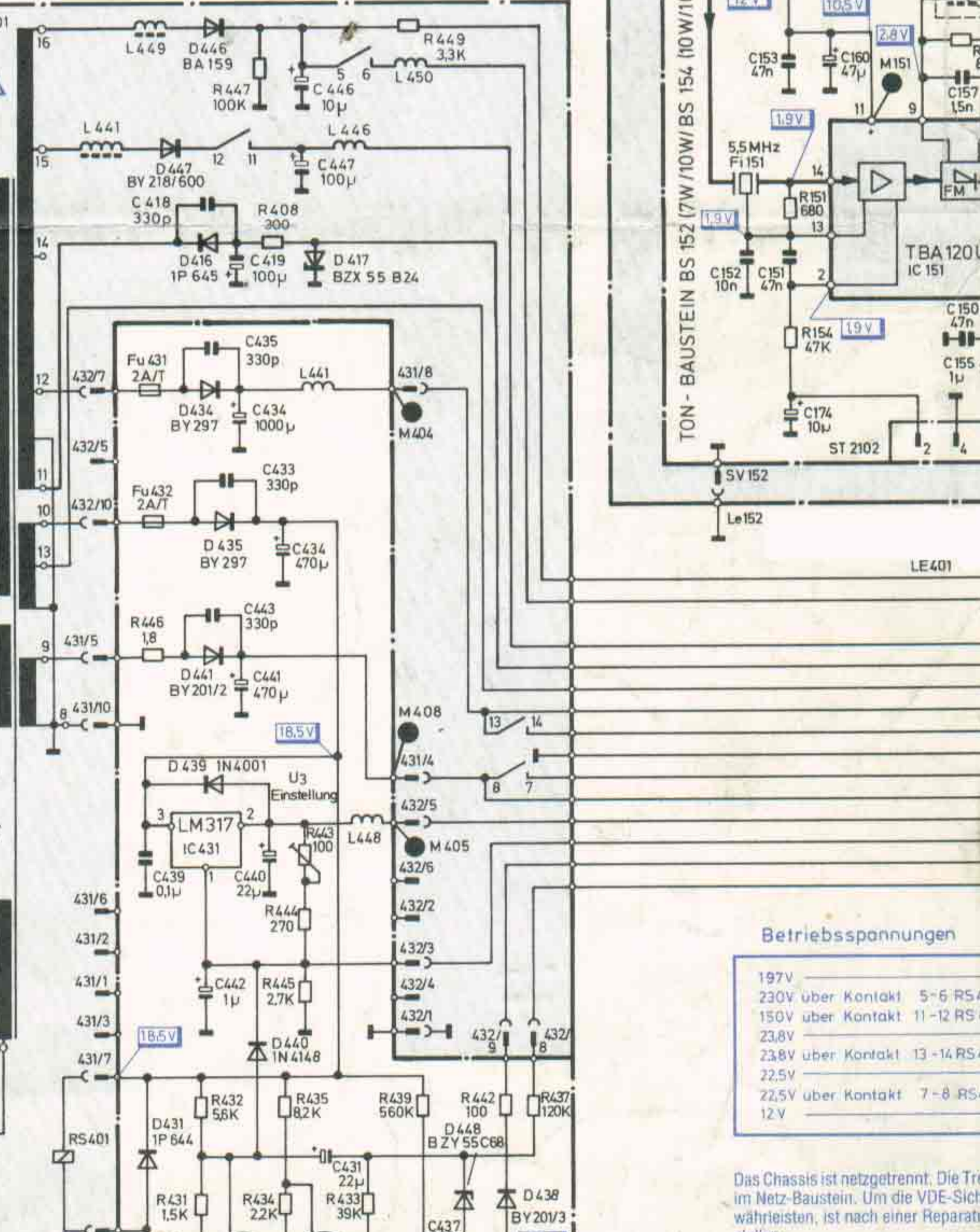
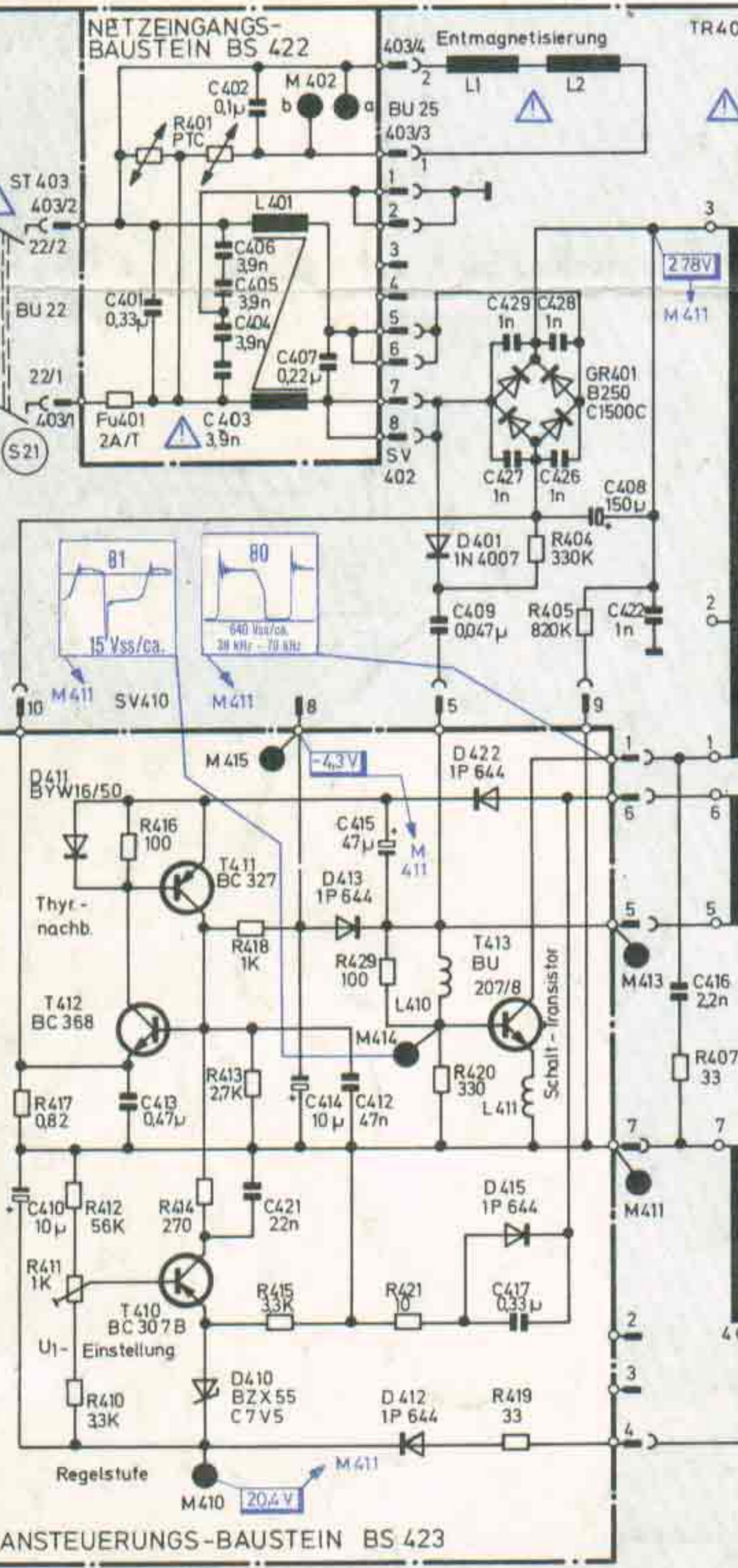
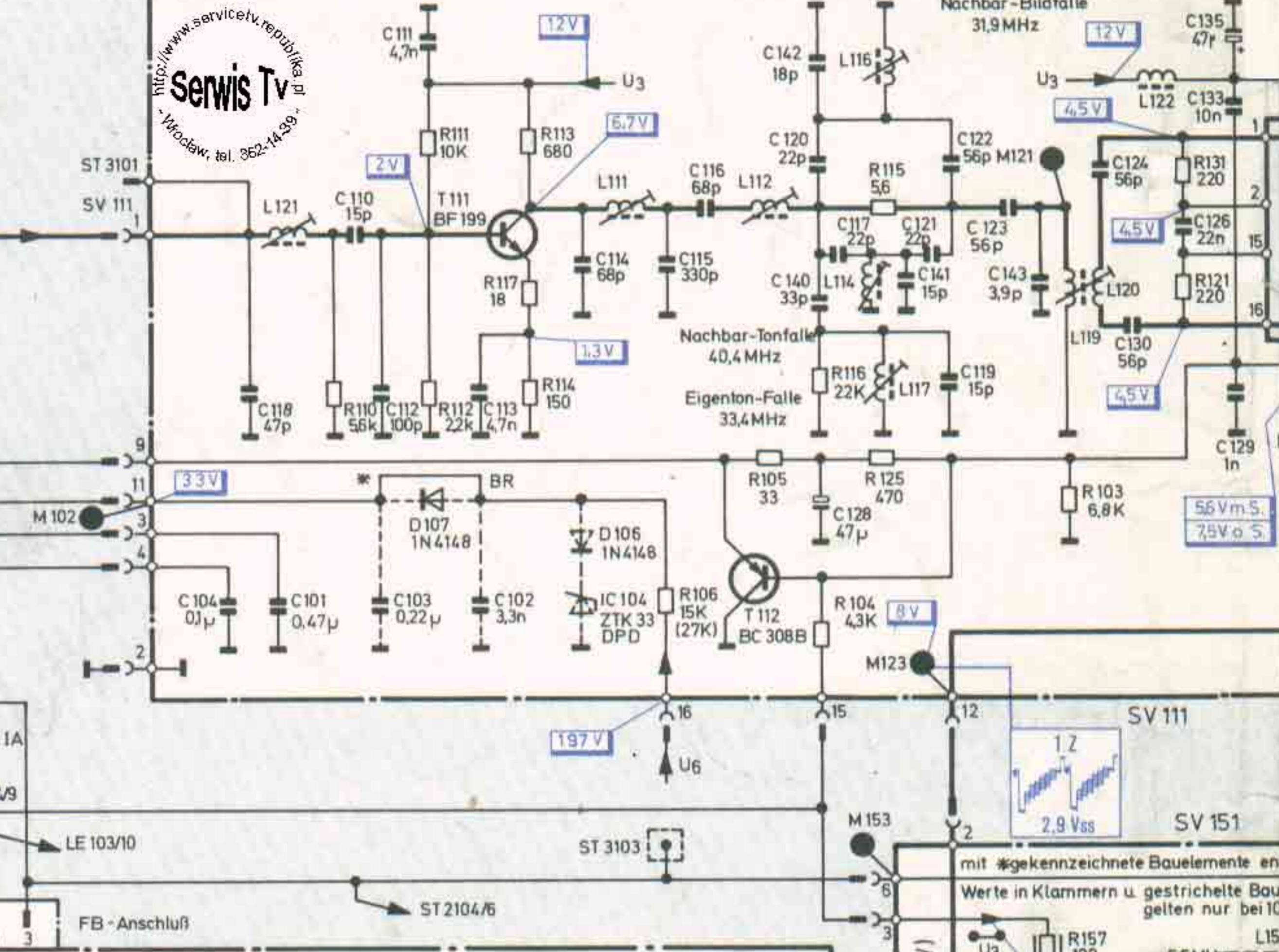
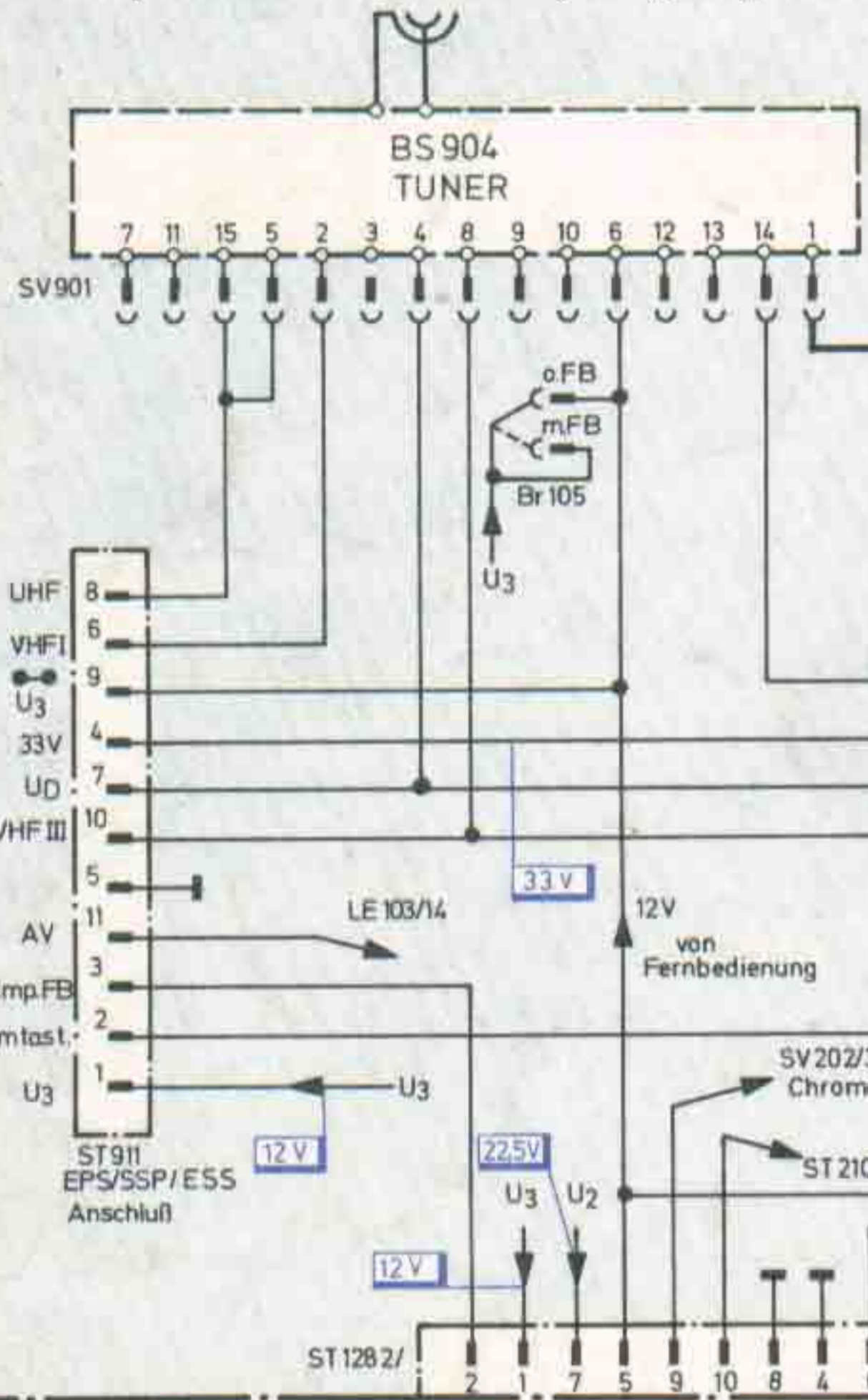

Betriebsspannungen

197V
230V über Kontakt 5-6 RS 4
150V über Kontakt 11-12 RS 6
23,8V
23,8V über Kontakt 13-14 RS 4
22,5V
22,5V über Kontakt 7-8 RS 4
12V

- Das Chassis ist netzgetrennt. Die Trennung im Netz-Baustein. Um die VDE-Sicherheitsvorschriften, ist nach einer Reparatur zu stellen:
1. Abschirmdeckel richtig aufsetzen
 2. Auf Luft- und Kriechstrecken nach Z.B. durchstehende Drähte aus Bauelemente kurz abschneiden.
 3. Sicherheitsbauteile nur gegen Ersatzteile auswechseln (siehe Schaltplan).

Achtung! Auf der Primärseite des Netztes alle Spannungen und Oszillogramme gegen M411 messen

GRUNDPLATTE NETZ-BAUSTEIN BS 405

SEKUNDÄR-SPGS-ERZEUGUNGS-BAUSTEIN BS 426

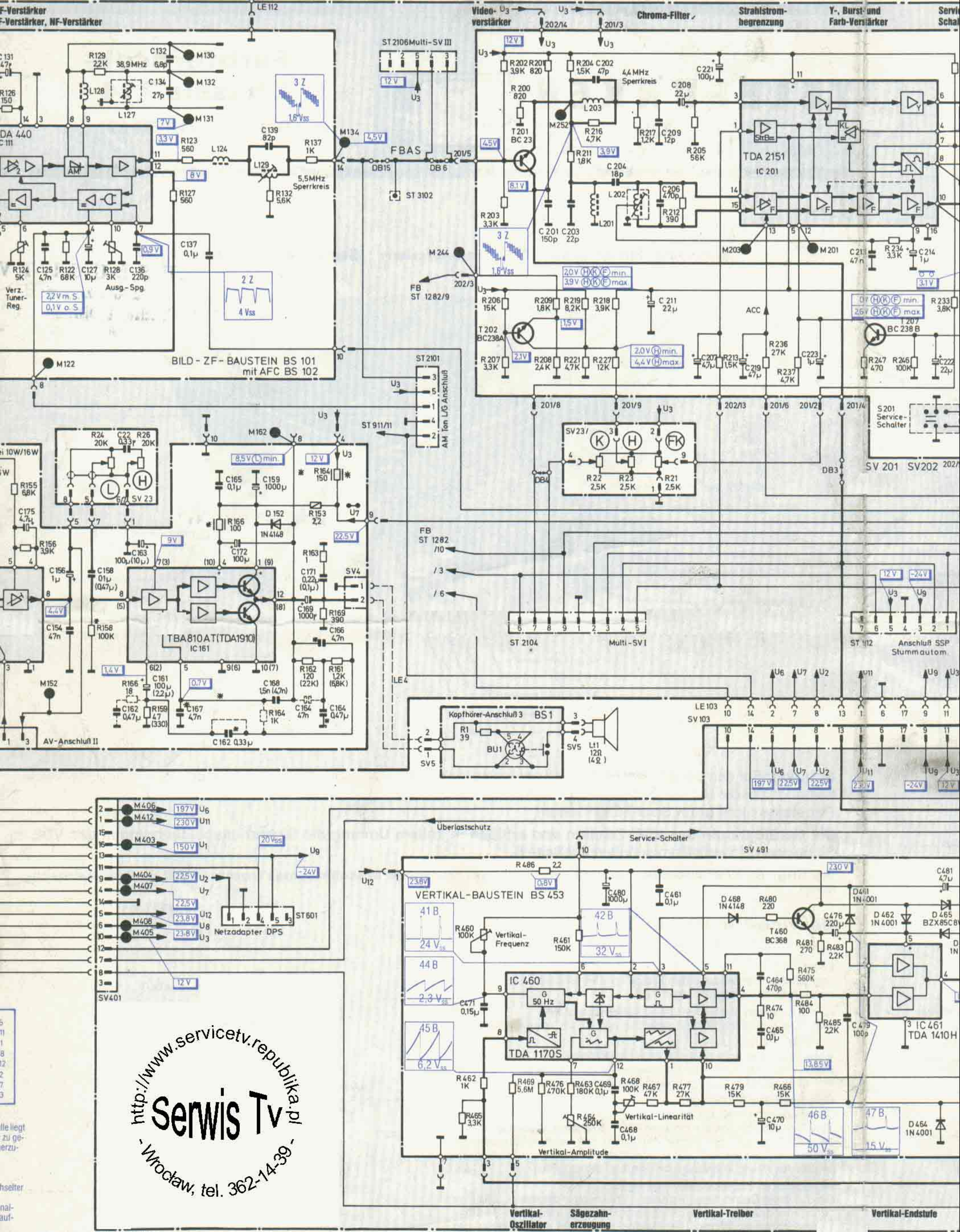

<http://www.servicetv.republika.pl>
Serwis Tv
 - Wrocław, tel. 362-14-39 -

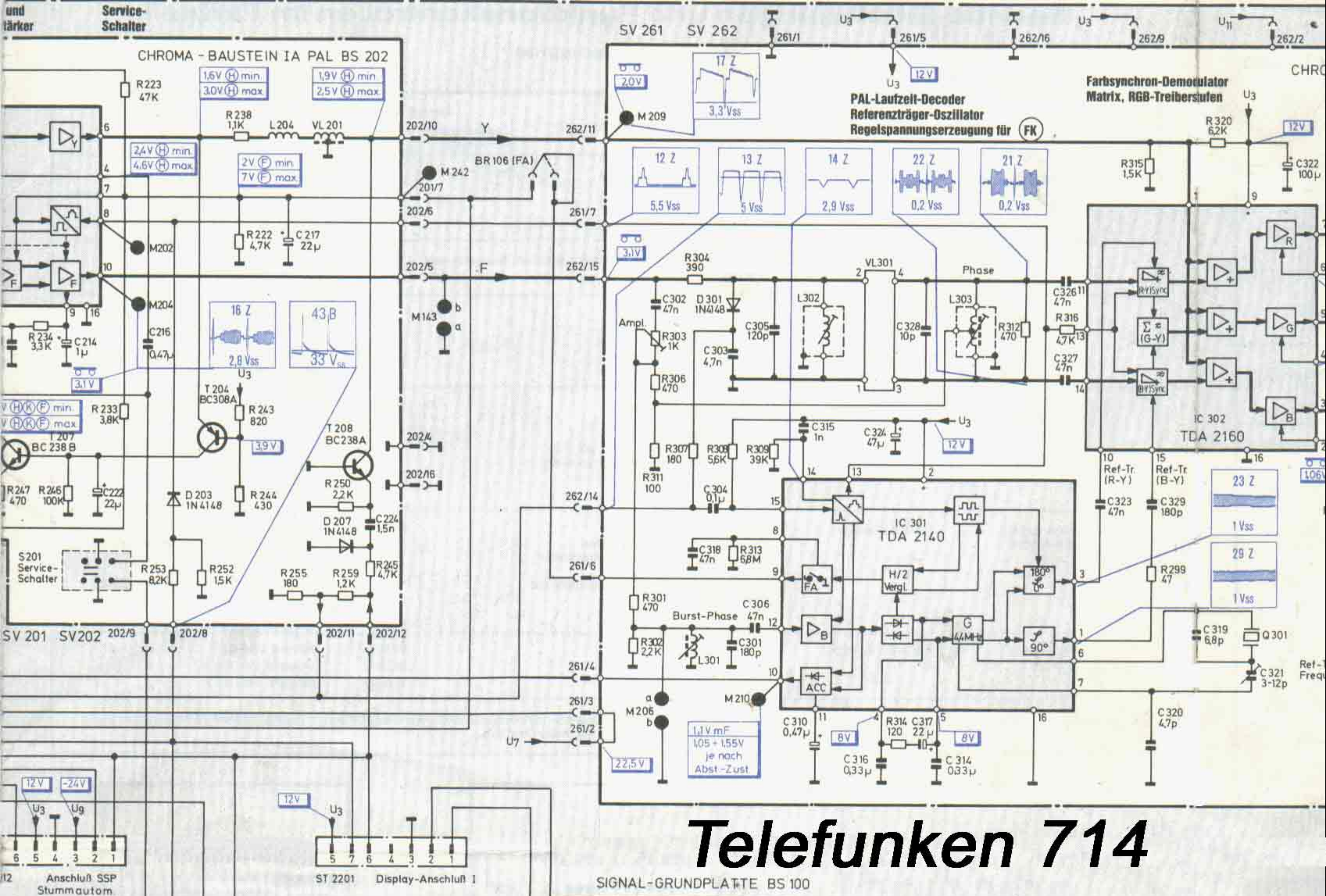

Telefunken 714

SIGNAL-GRUNDPLATTE BS 100

<http://www.schematy-tv.prv.pl>

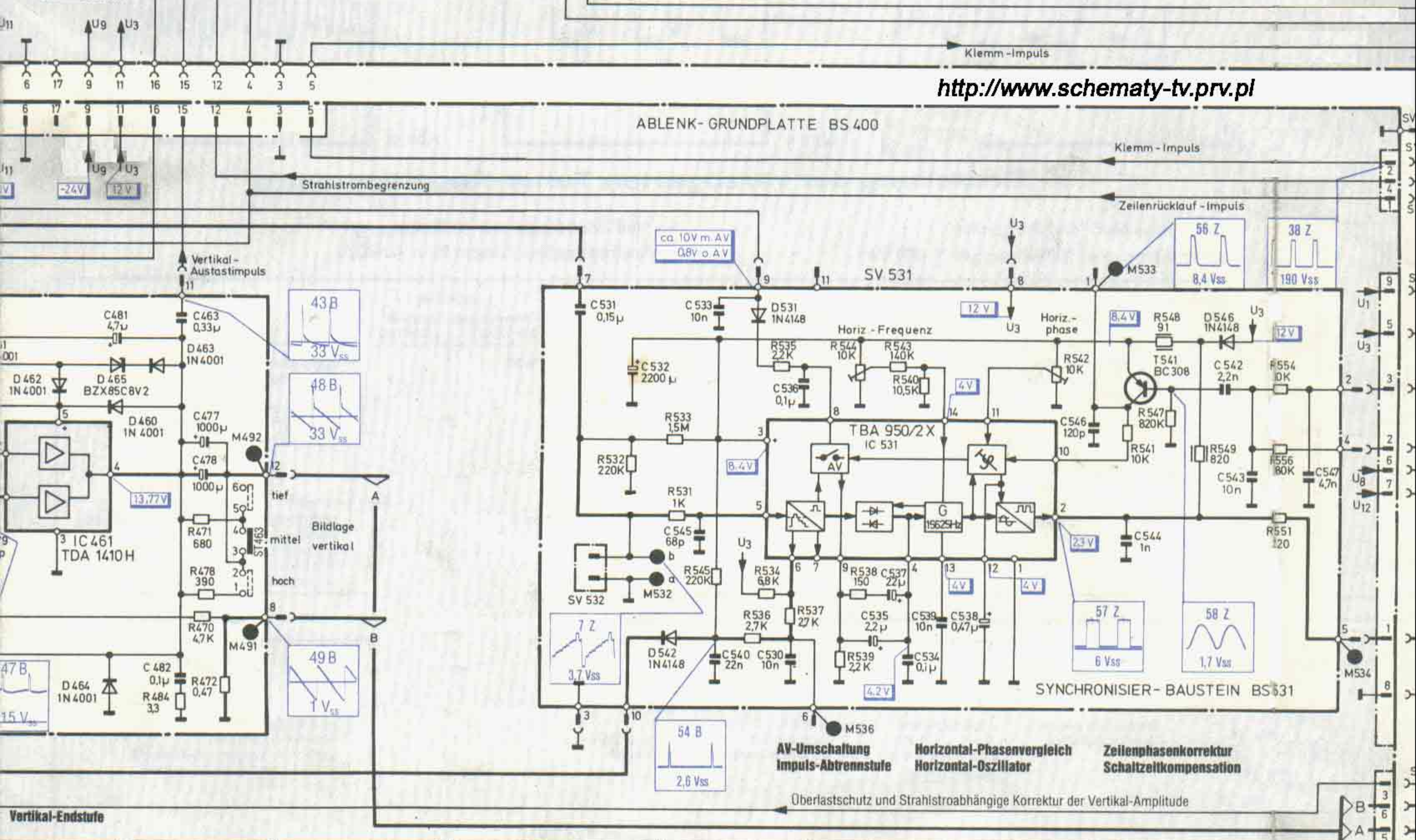

AV-Umschaltung
Impuls-Abtrennstufe
Horizontal-Phasenvergleich
Horizontal-Oszillator
Zeilenphasenkorrektur
Schaltzeitkompensation

Überlastschutz und Strahlstromabhängige Korrektur der Vertikal-Amplitude

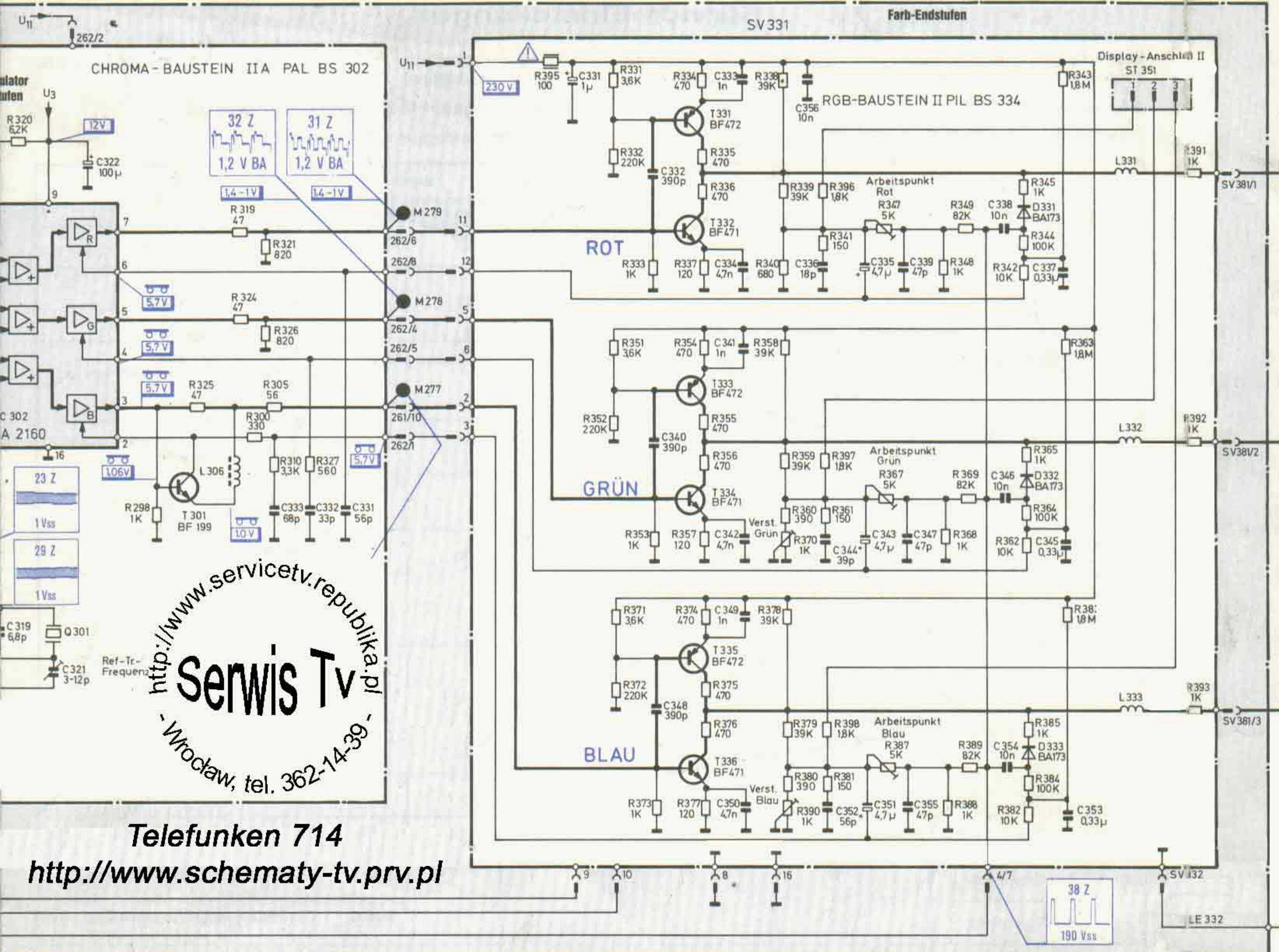

<http://www.servicetv.republika.pl>
Serwis Tv
 - Wrocław, tel. 362-14-39 -

Telefunken 714

<http://www.schematy-tv.prv.pl>

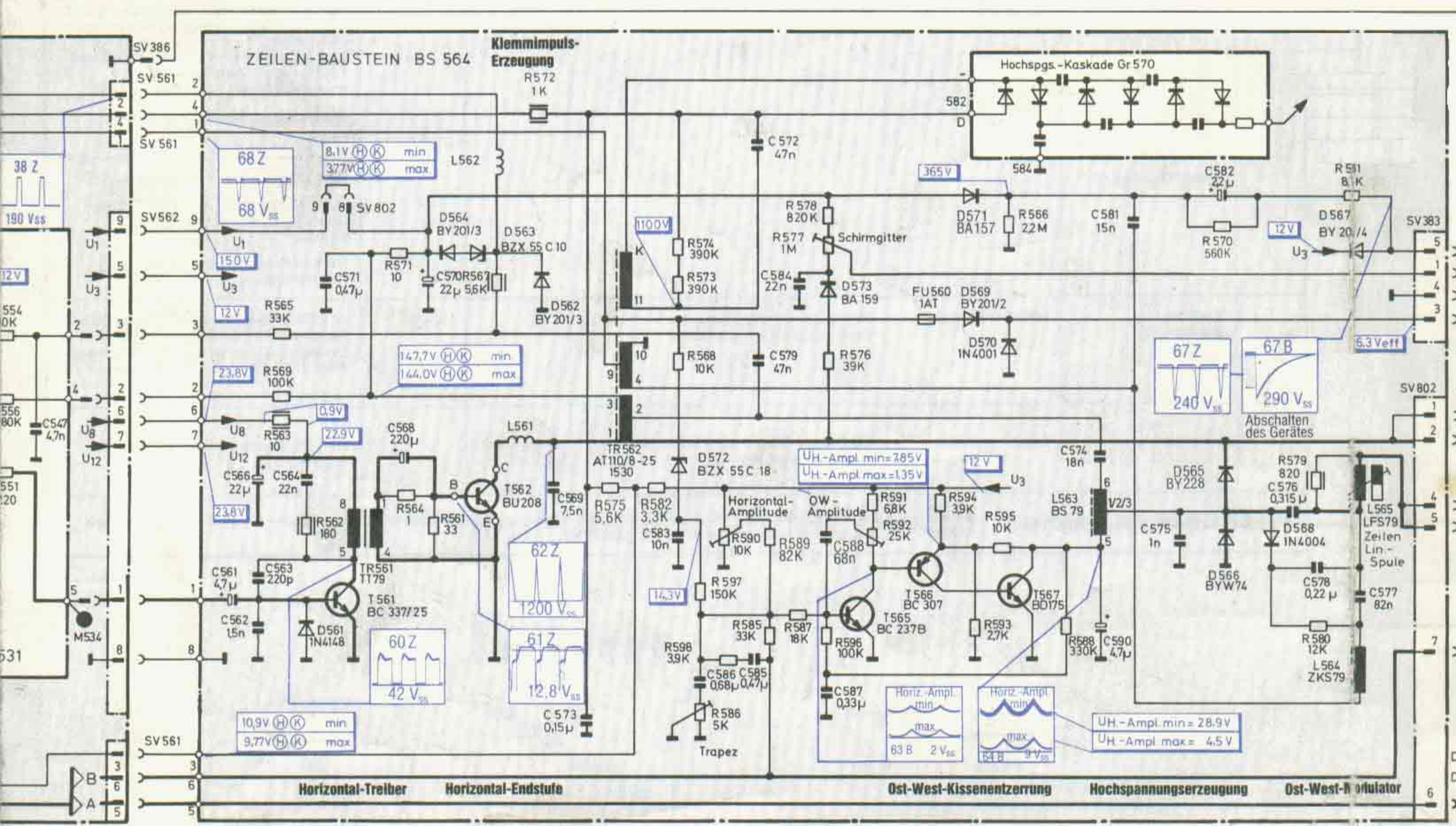

Bildröhrenplatte 26" Telefunken 714

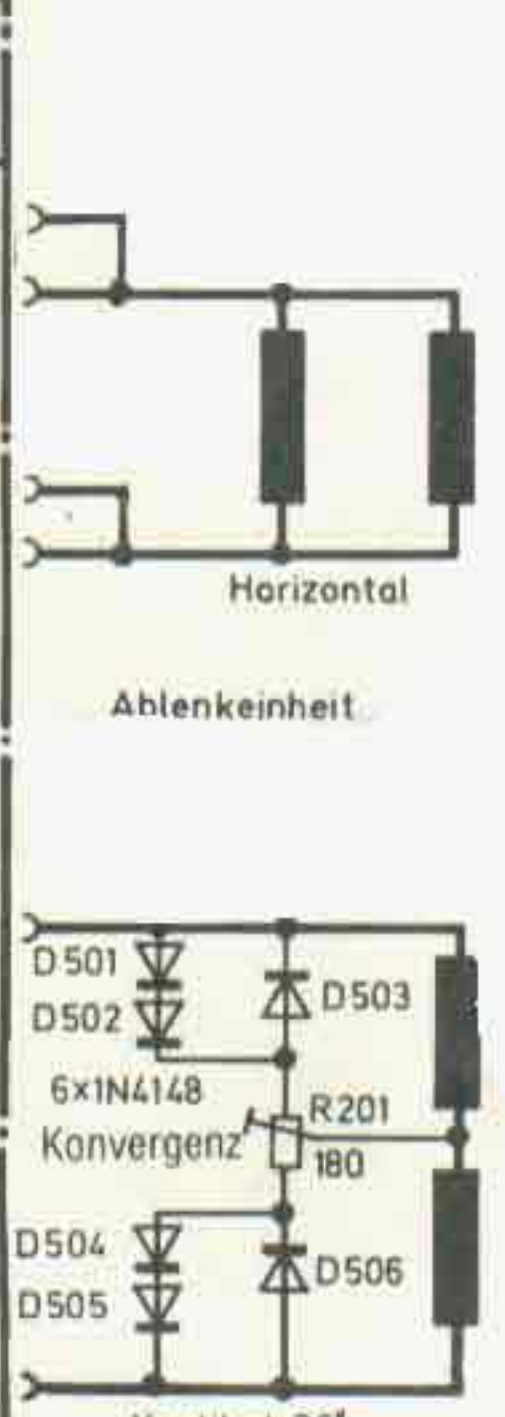
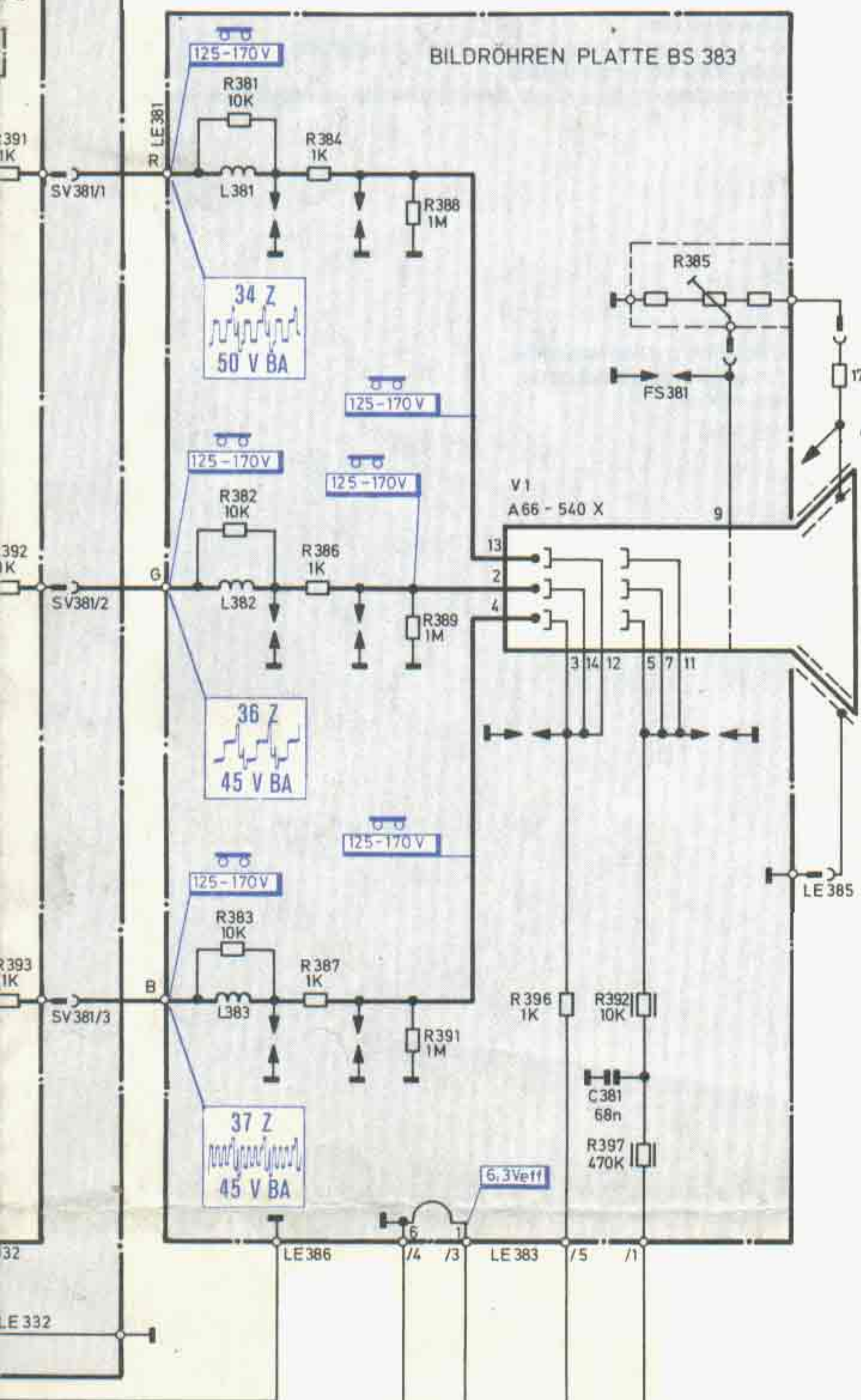

<http://www.servicetv.republika.pl>

Serwis Tv

Wroclaw, tel. 362-14-39

